

FERMATOR

PROSKLENÉ AUTOMATICKÉ VÝTAHOVÉ DVEŘE

STA VZORNÍK POVRCHŮ AUTOMATICKÝCH DVEŘÍ

Uvedený vzorník je pouze orientační. Jednotlivé odstíny a světlost se mohou lišit podle nastavení monitoru, grafické karty atd.

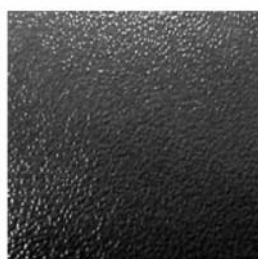

EPOXI RAL 7010



NEREZ BRUS 240

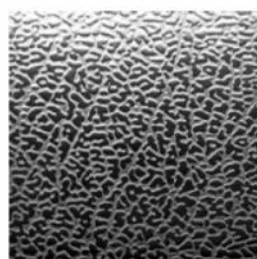

NEREZ D42

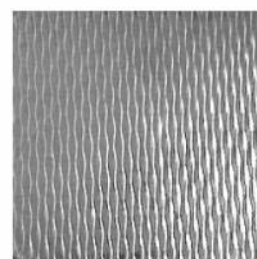

NEREZ 2WL

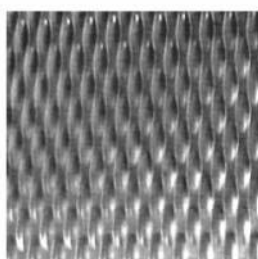

NEREZ 5WL

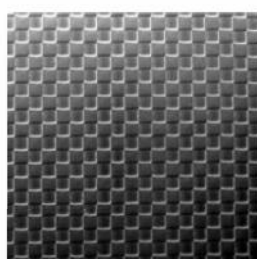

NEREZ D21

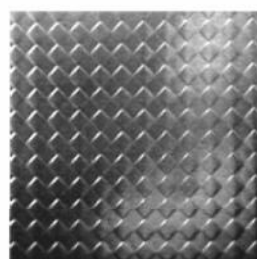

NEREZ D22

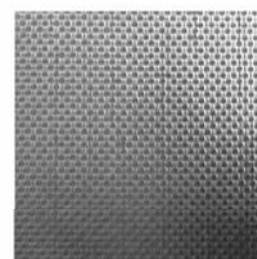

NEREZ D25

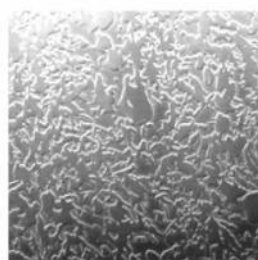

NEREZ IF



NEREZ ZRDCADLOVÁ
(LESKLÁ)



NEREZ BRONZ
(LESKLÁ)



NEREZ ZLATO
(LESKLÁ)



MOSAZ
(LESKLÁ)



HLINÍK STŘÍBRO



HLINÍK ZLATO



MOSAZ

FERMATOR

PROSKLENÉ AUTOMATICKÉ VÝTAHOVÉ DVEŘE

CELOSKLENĚNÉ DVOUPANELOVÉ AUTOMATICKÉ DVEŘE

DVOUPANELOVÉ CENTRÁLNÍ KABINOVÉ - TYP 50/11 VVVF

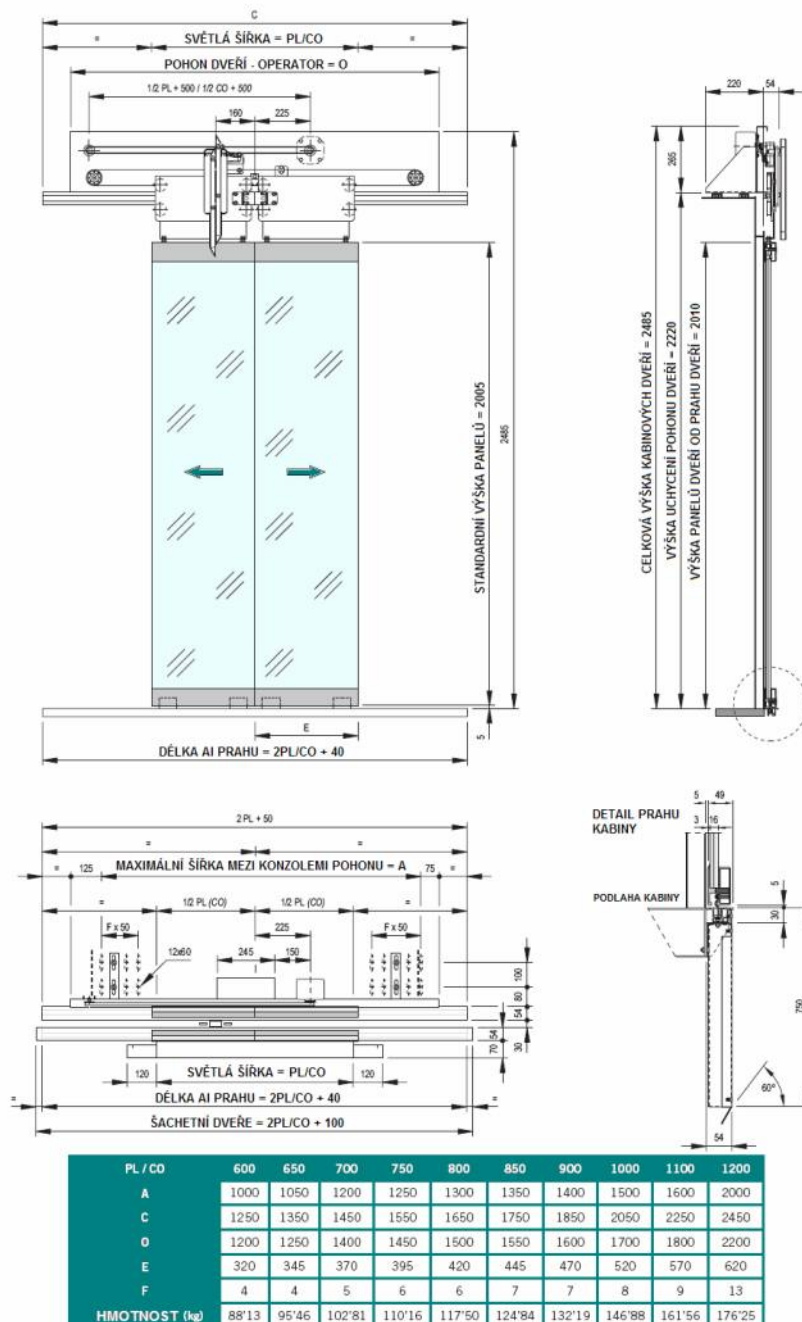

FERMATOR

PROSKLENÉ AUTOMATICKÉ VÝTAHOVÉ DVEŘE

CELOSKLENĚNÉ DVOUPANELOVÉ AUTOMATICKÉ DVEŘE

DVOUPANELOVÉ TELESKOPICKÉ KABINOVÉ - TYP 50/11 VVVF

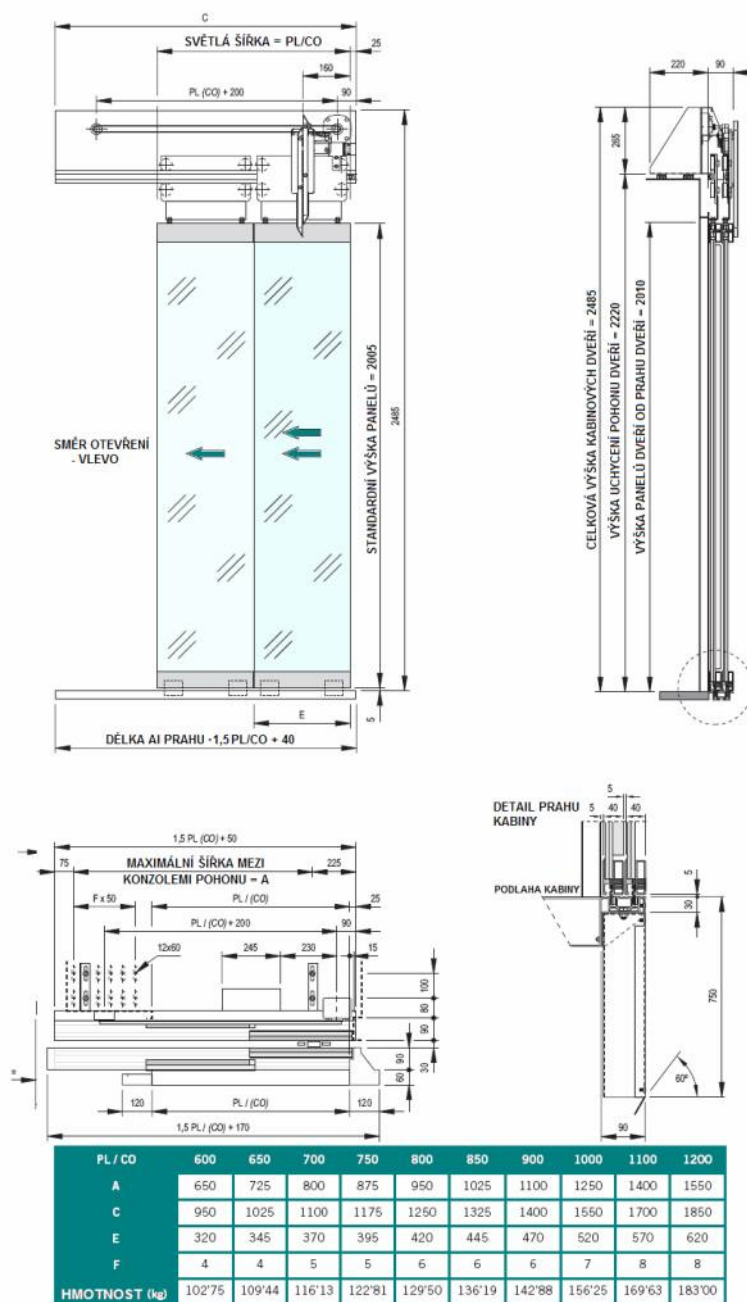

FERMATOR

PROSKLENÉ AUTOMATICKÉ VÝTAHOVÉ DVEŘE

CELOSKLENĚNÉ DVOUPANELOVÉ AUTOMATICKÉ DVEŘE

DVOUPANELOVÉ CENTRÁLNÍ ŠACHETNÍ - TYP 50/11

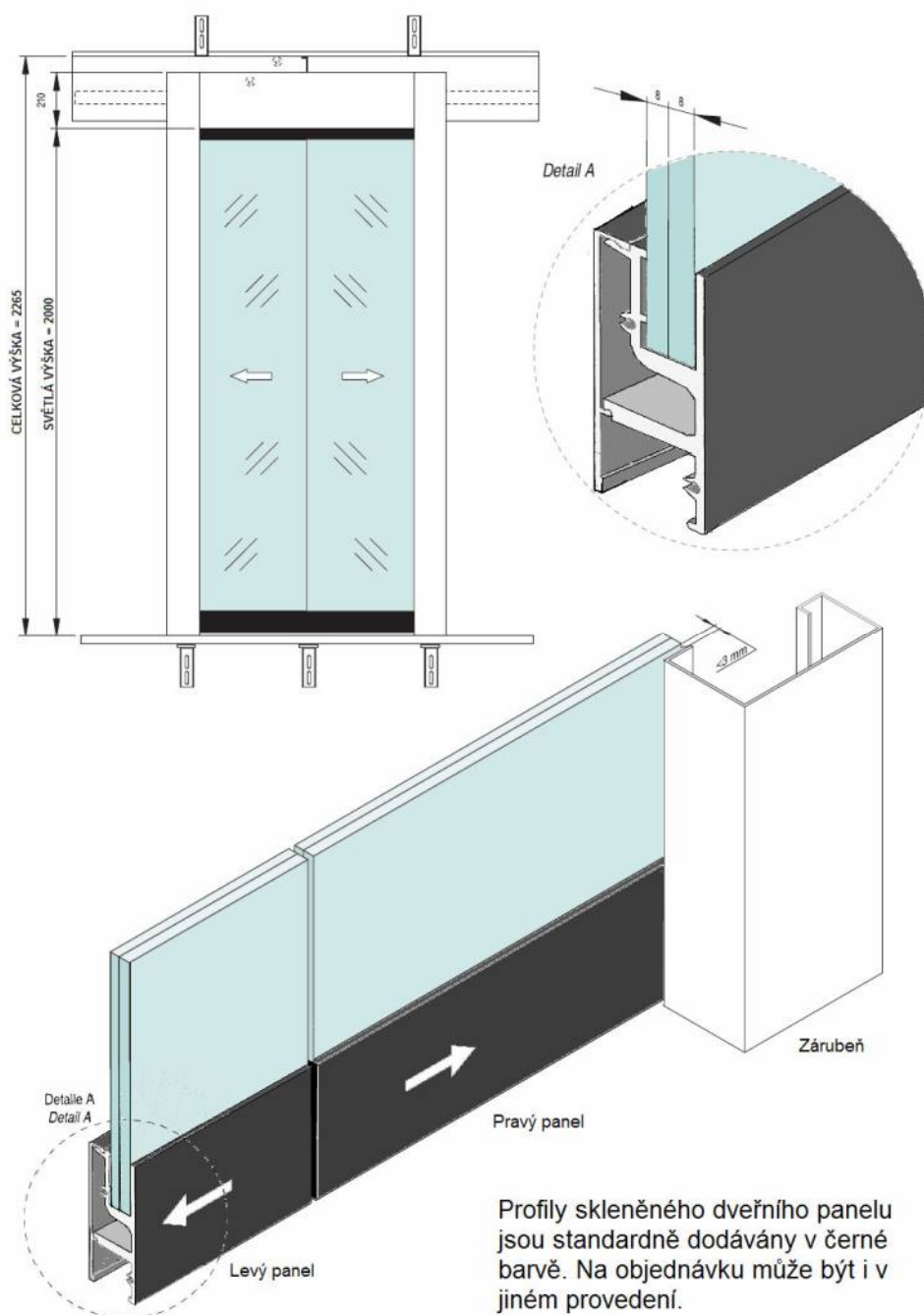

Profily skleněného dveřního panelu jsou standardně dodávány v černé barvě. Na objednávku může být i v jiném provedení.

FERMATOR

PROSKLENÉ AUTOMATICKÉ VÝTAHOVÉ DVEŘE

CELOSKLENĚNÉ DVOUPANELOVÉ AUTOMATICKÉ DVEŘE - 2PT

DETAILNÍ BOKORYS IDEÁLNÍ POZICE UNAŠEČE A KLADEK DESKY ZÁMKU ŠACHETNÍCH DVEŘÍ

KABINOVÉ - VVVF 50/11

ŠACHETNÍ - 50/11

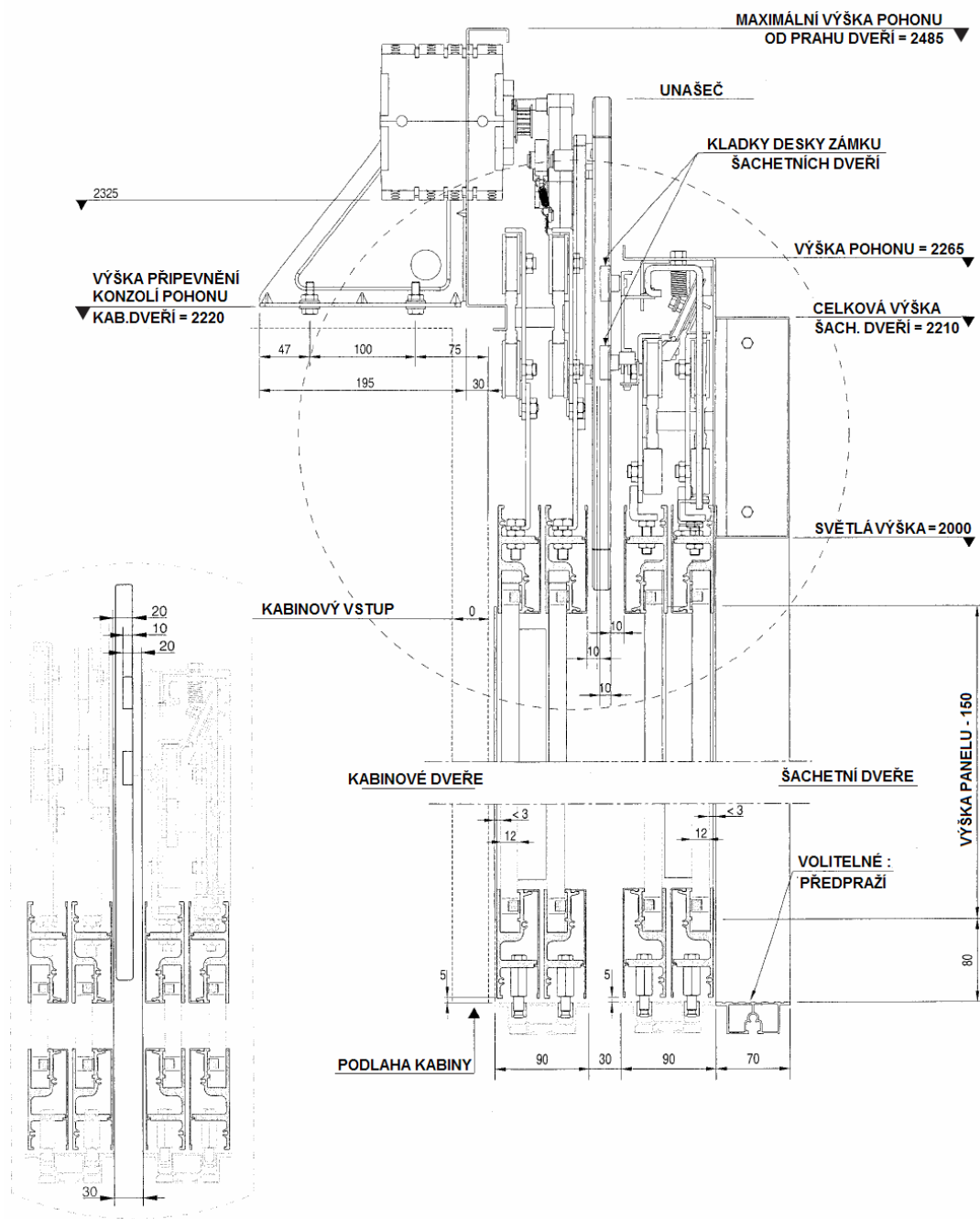

FERMATOR

PROSKLENÉ AUTOMATICKÉ VÝTAHOVÉ DVEŘE

CELOSKLENĚNÉ DVOUPANELOVÉ AUTOMATICKÉ DVEŘE - 2PC

DETAILNÍ BOKOVÝS IDEÁLNÍ POZICE UNAŠEČE A KLADEK DESKY ZÁMKU ŠACHETNÍCH DVEŘÍ

KABINOVÉ - VVVF 50/11

ŠACHETNÍ - 50/11

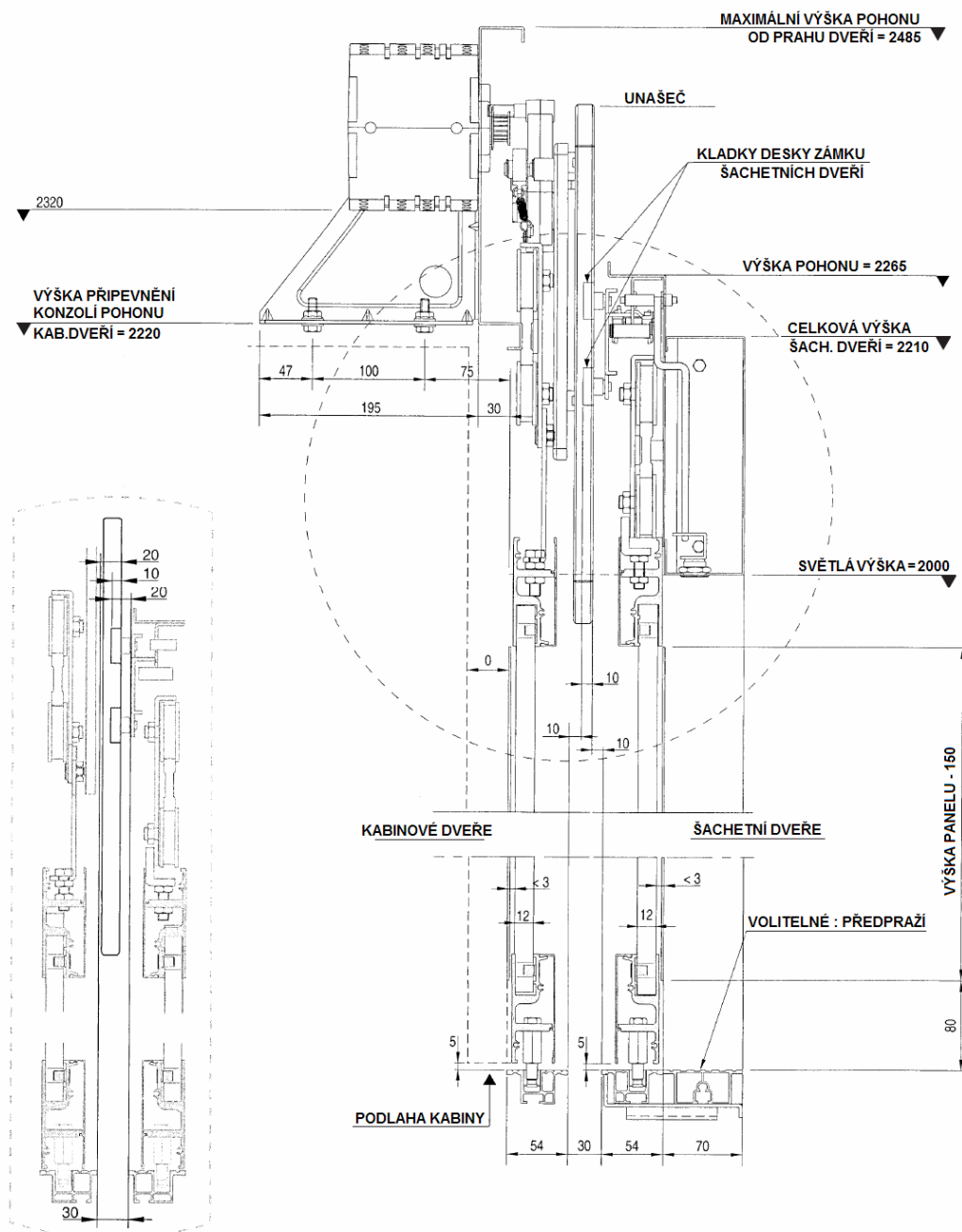

FERMATOR

PROSKLENĚNÉ AUTOMATICKÉ VÝTAHOVÉ DVEŘE

CELOSKLENĚNÉ DVOUPANELOVÉ AUTOMATICKÉ DVEŘE

ŠACHETNÍ PANEL - DETAIL

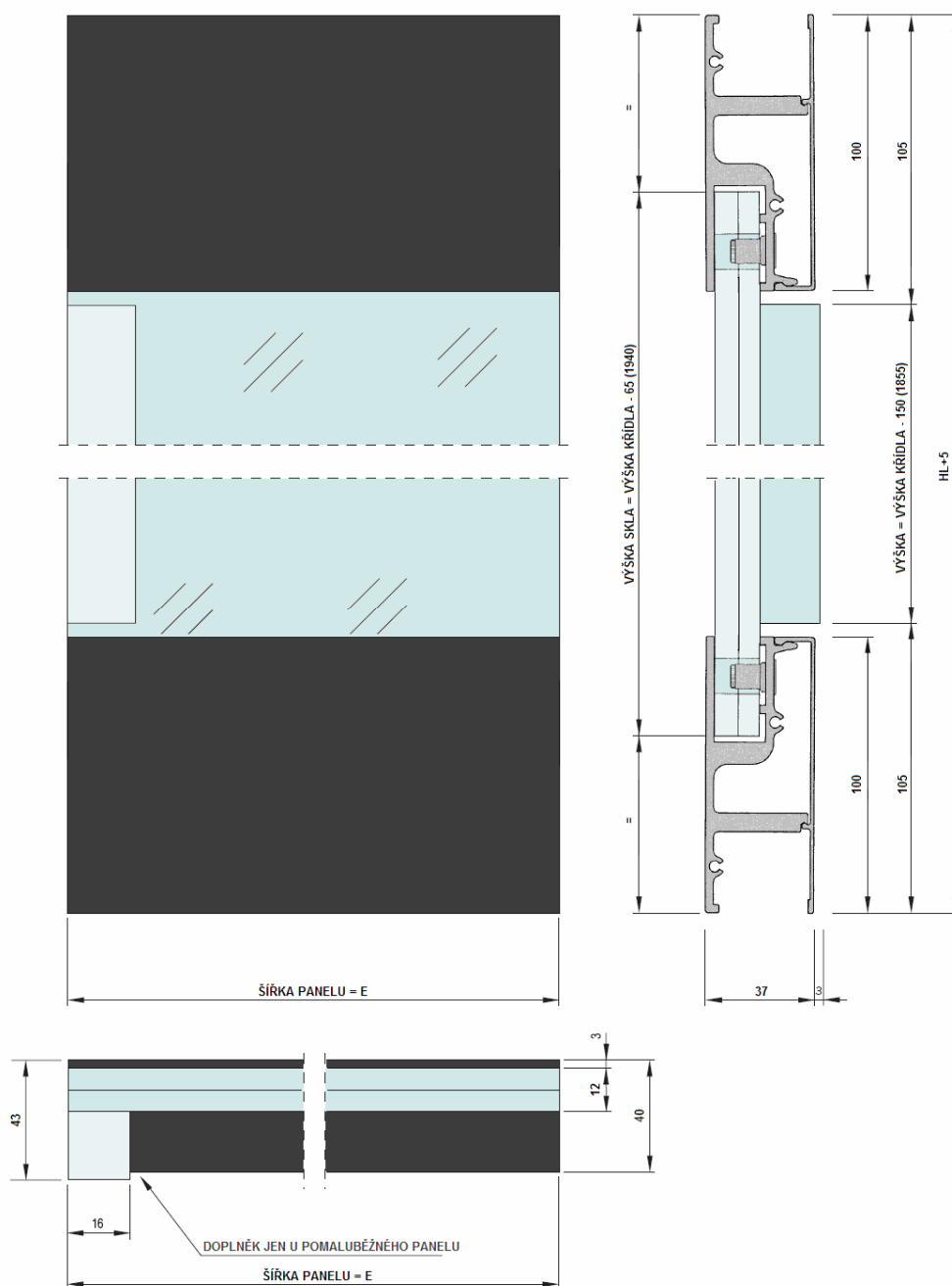

FERMATOR

PROSKLENÉ AUTOMATICKÉ VÝTAHOVÉ DVEŘE

PROSKLENÉ DVOUPANELOVÉ AUTOMATICKÉ DVEŘE

DVOUPANELOVÉ CENTRÁLNÍ KABINOVÉ S AI PROFILEM - TYP 50/11 VVVF

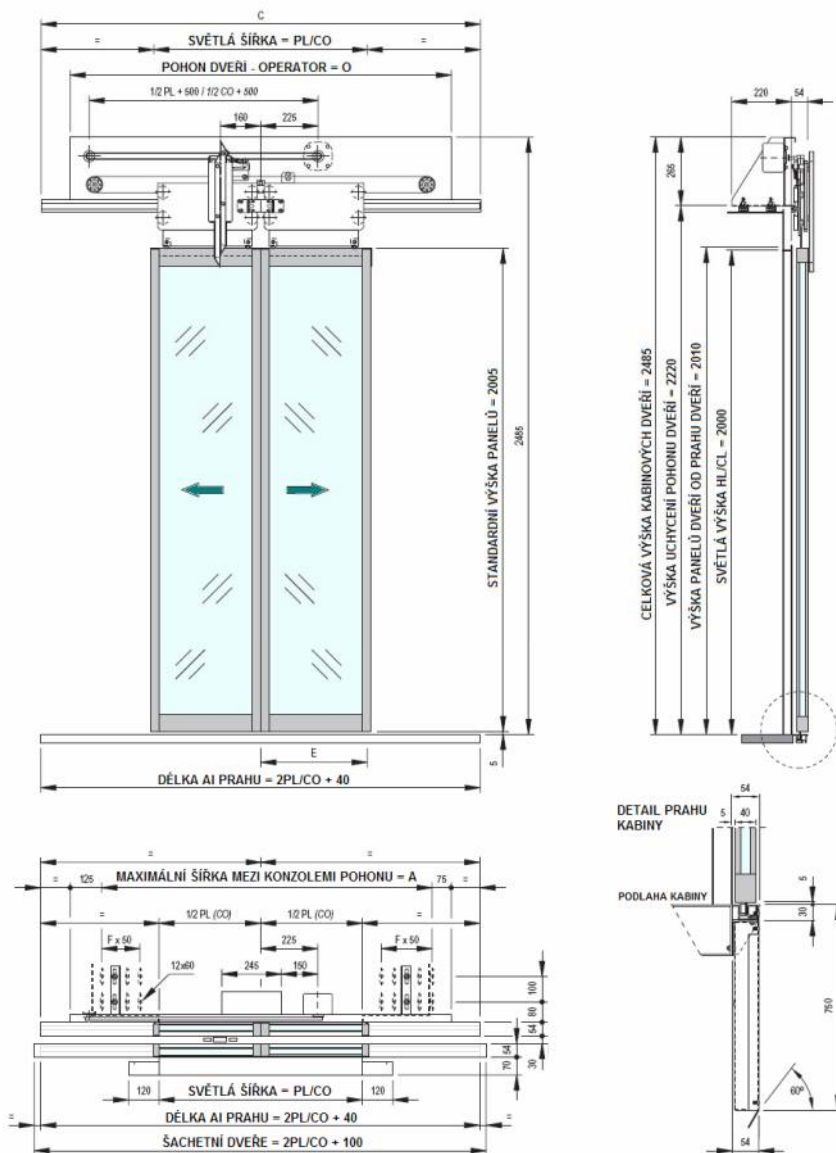

PL / CO	600	650	700	750	800	850	900	1000	1100	1200
A	1000	1050	1200	1250	1300	1350	1400	1500	1600	2000
B	750	770	795	1/2 PL + 465						
C	1250	1350	1450	1550	1650	1750	1850	2050	2250	2450
O	1200	1250	1400	1450	1500	1550	1600	1700	1800	2200
E	320	345	370	395	420	445	470	520	570	620
F	4	4	5	6	6	7	7	8	9	13
HMOTNOST (kg)	70	76	82	88	94	99	105	117	129	140

FERMATOR

PROSKLENÉ AUTOMATICKÉ VÝTAHOVÉ DVEŘE

PROSKLENÉ DVOUPANELOVÉ AUTOMATICKÉ DVEŘE

DVOUPANELOVÉ TELESKOPICKÉ KABINOVÉ S AI PROFILEM - TYP 50/11 VVVF

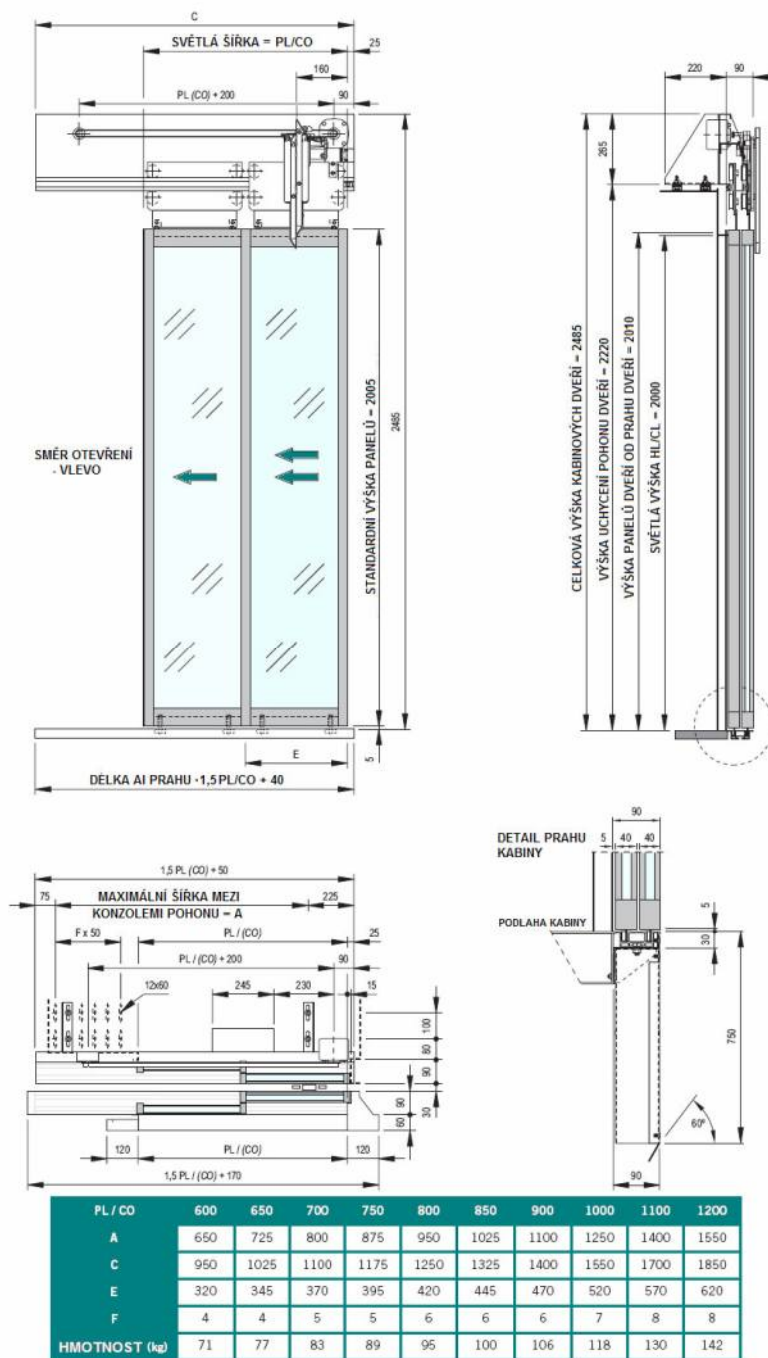

FERMATOR

PROSKLENÉ AUTOMATICKÉ VÝTAHOVÉ DVEŘE

PROSKLENÉ DVOUPANELOVÉ AUTOMATICKÉ DVEŘE

DVOUPANELOVÉ CENTRÁLNÍ ŠACHETNÍ S AI PROFILEM - TYP 50/11 VVVF

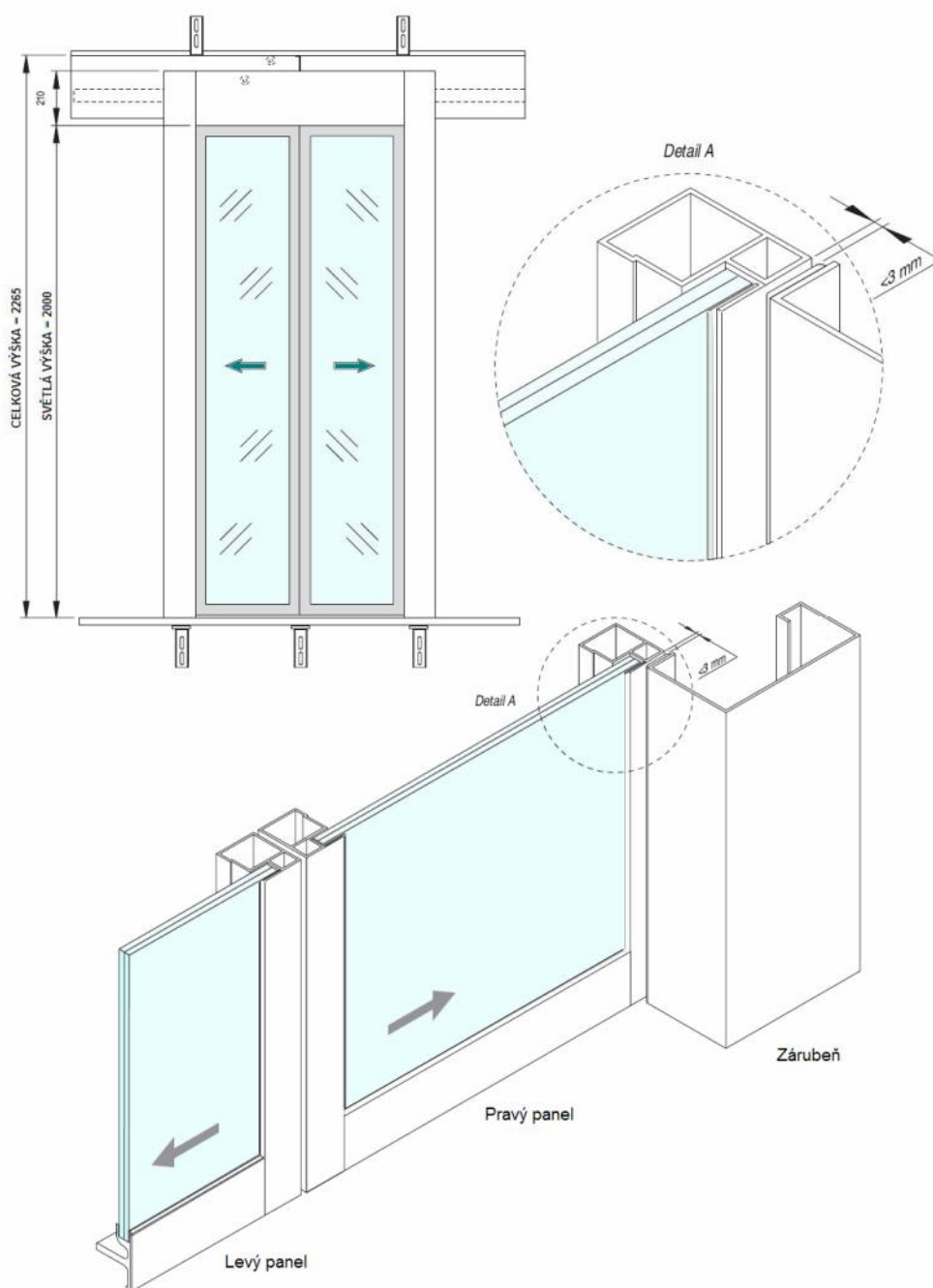

FERMATOR

PROSKLENÉ AUTOMATICKÉ VÝTAHOVÉ DVEŘE

PROSKLENÉ DVOUPANELOVÉ AUTOMATICKÉ DVEŘE

ŠACHETNÍ PANEL S AI PROFILEM - DETAIL

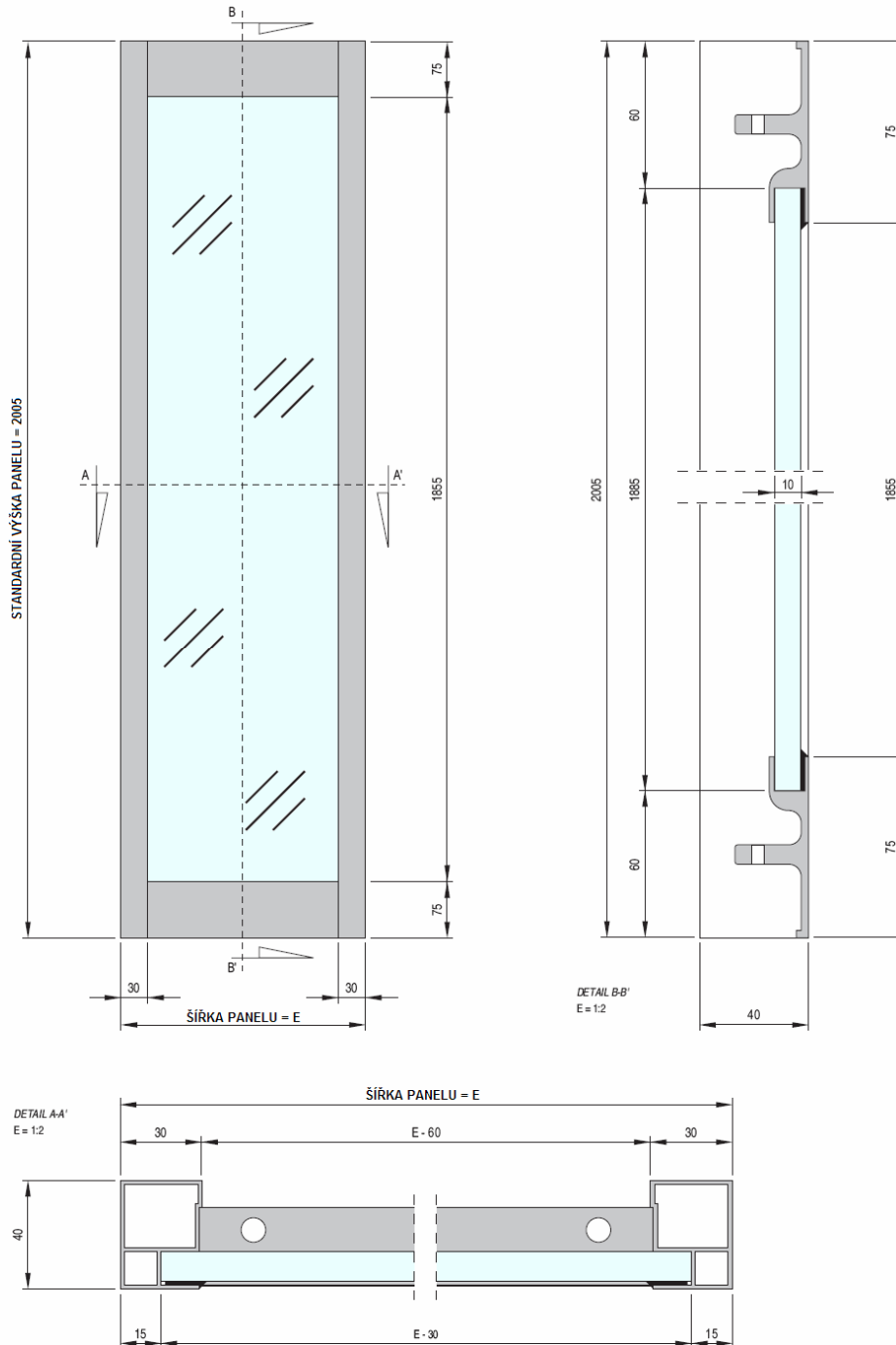

FERMATOR

PROSKLENÉ AUTOMATICKÉ VÝTAHOVÉ DVEŘE

PROSKLENÉ DVOUPANELOVÉ AUTOMATICKÉ DVEŘE

DVOUPANELOVÉ CENTRÁLNÍ KABINOVÉ "BIG VISION" - TYP 50/11 VVVF

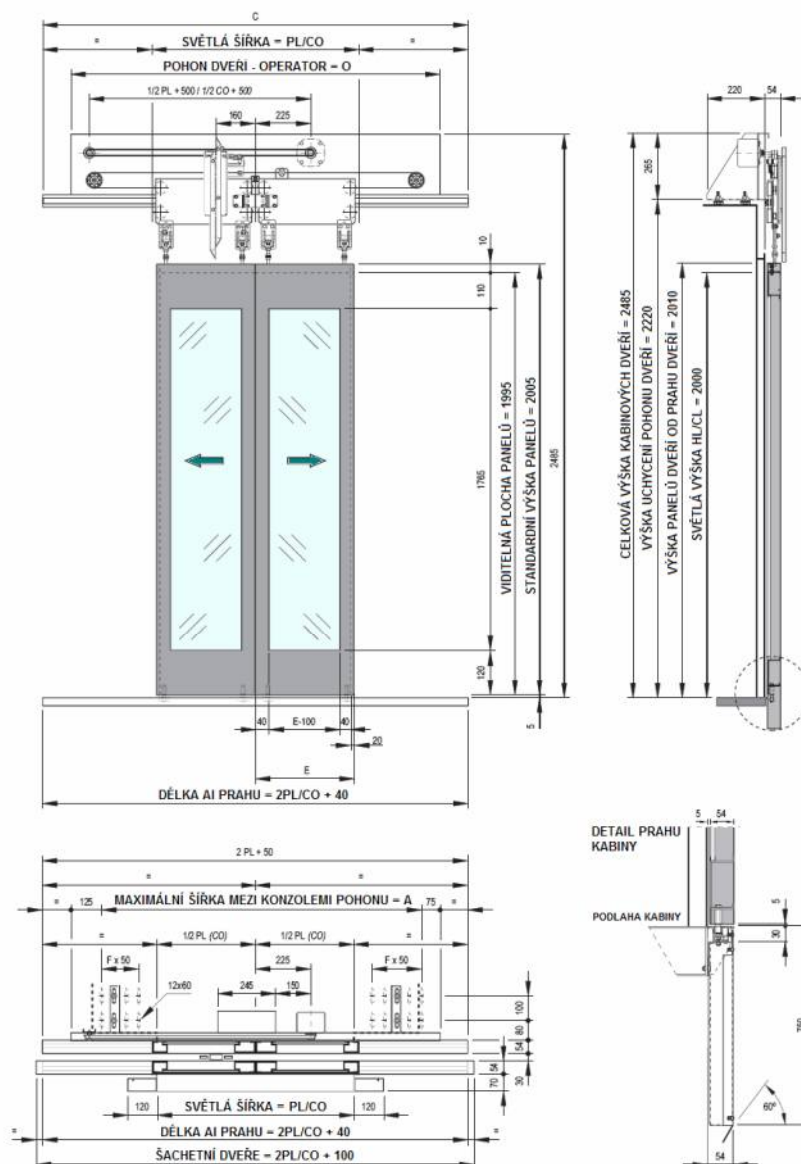

PL / CO	600	650	700	750	800	850	900	1000	1100	1200
A	1000	1050	1200	1250	1300	1350	1400	1500	1600	2000
C	1250	1350	1450	1550	1650	1750	1850	2050	2250	2450
O	1200	1250	1400	1450	1500	1550	1600	1700	1800	2200
E	320	345	370	395	420	445	470	520	570	620
F	4	4	5	6	6	7	7	8	9	13
HMOTNOST (kg)	72	78	84	90	96	101	107	119	131	143

FERMATOR

PROSKLENÉ AUTOMATICKÉ VÝTAHOVÉ DVEŘE

PROSKLENÉ DVOUPANELOVÉ AUTOMATICKÉ DVEŘE

DVOUPANELOVÉ TELESKOPICKÉ KABINOVÉ "BIG VISION" - TYP 50/11 VVVF

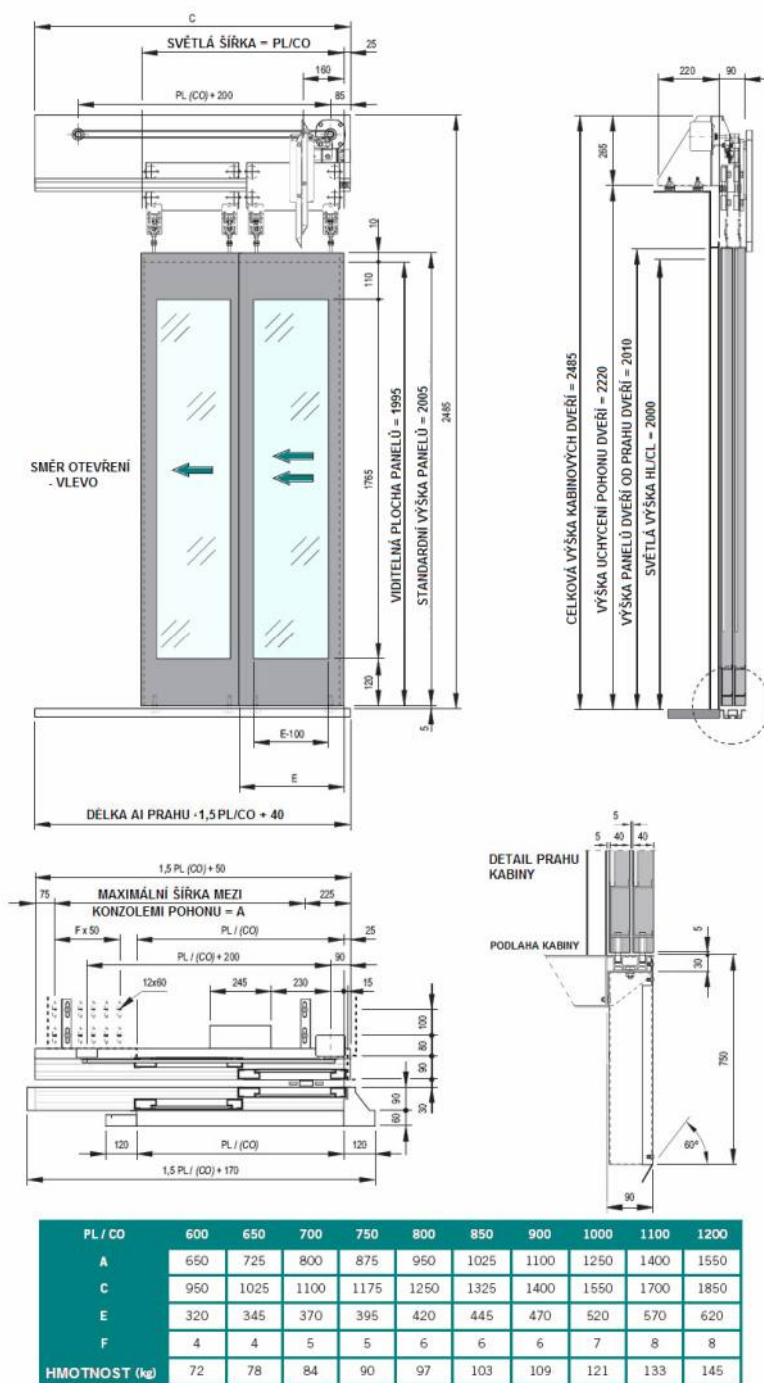

FERMATOR

PROSKLENÉ AUTOMATICKÉ VÝTAHOVÉ DVEŘE

PROSKLENÉ DVOUPANELOVÉ AUTOMATICKÉ DVEŘE

DVOUPANELOVÉ CENTRÁLNÍ ŠACHETNÍ "BIG VISION" - TYP 50/11

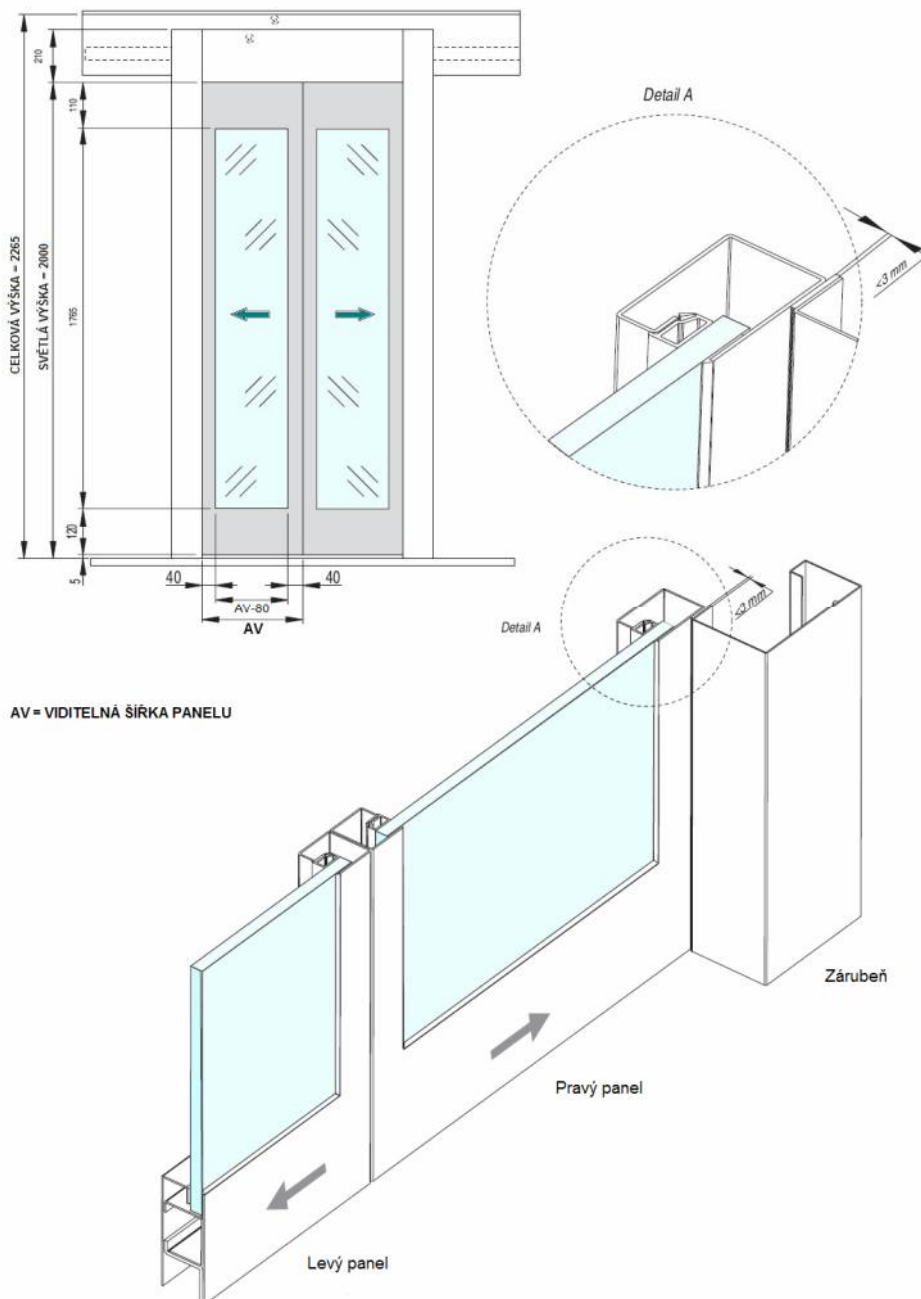

FERMATOR

PROSKLENÉ AUTOMATICKÉ VÝTAHOVÉ DVEŘE

PROSKLENÉ DVOUPANELOVÉ AUTOMATICKÉ DVEŘE

ŠACHETNÍ PANEL "BIG VISION" - DETAIL

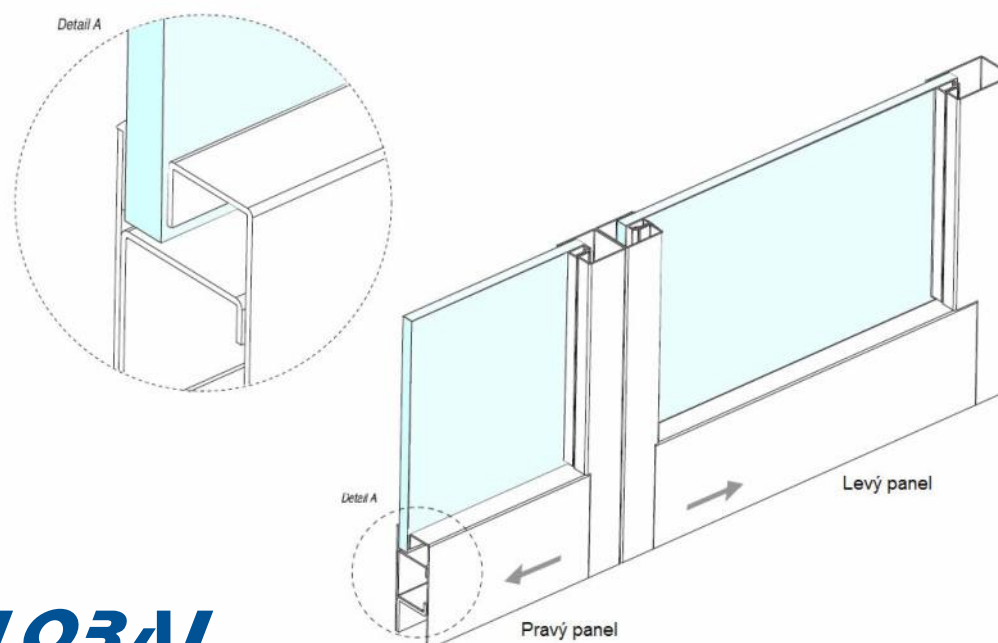
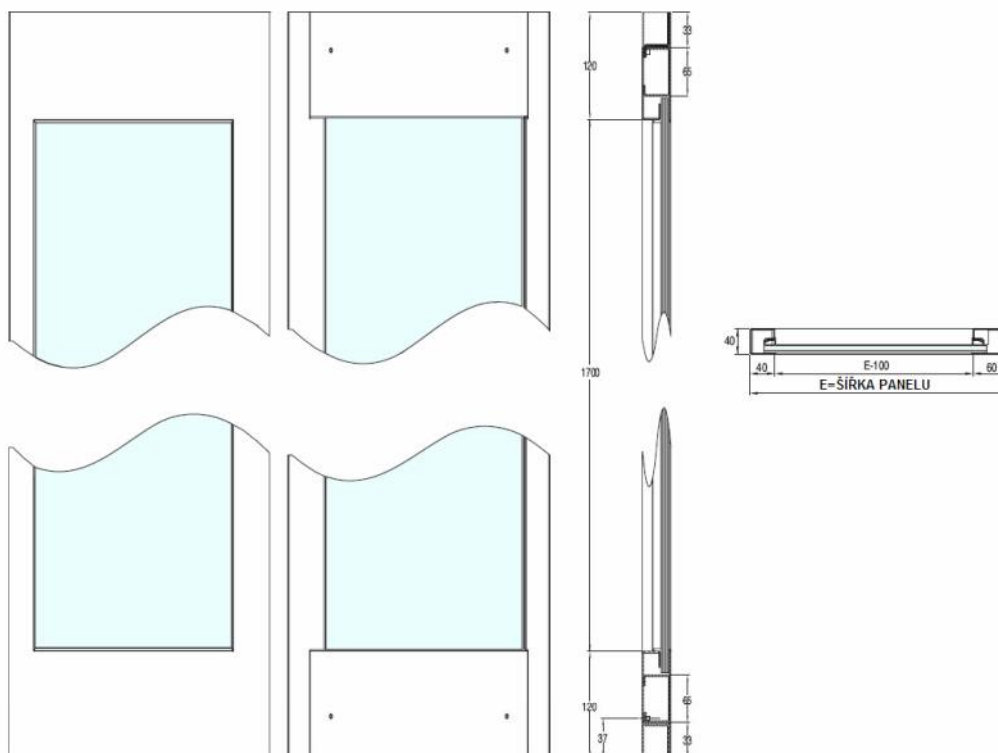

FERMATOR

PROSKLENÉ AUTOMATICKÉ VÝTAHOVÉ DVEŘE

PROSKLENÉ DVOUPANELOVÉ AUTOMATICKÉ DVEŘE

DVOUPANELOVÉ CENTRÁLNÍ ŠACHETNÍ "BIG VISION FLUSH" - TYP 50/11

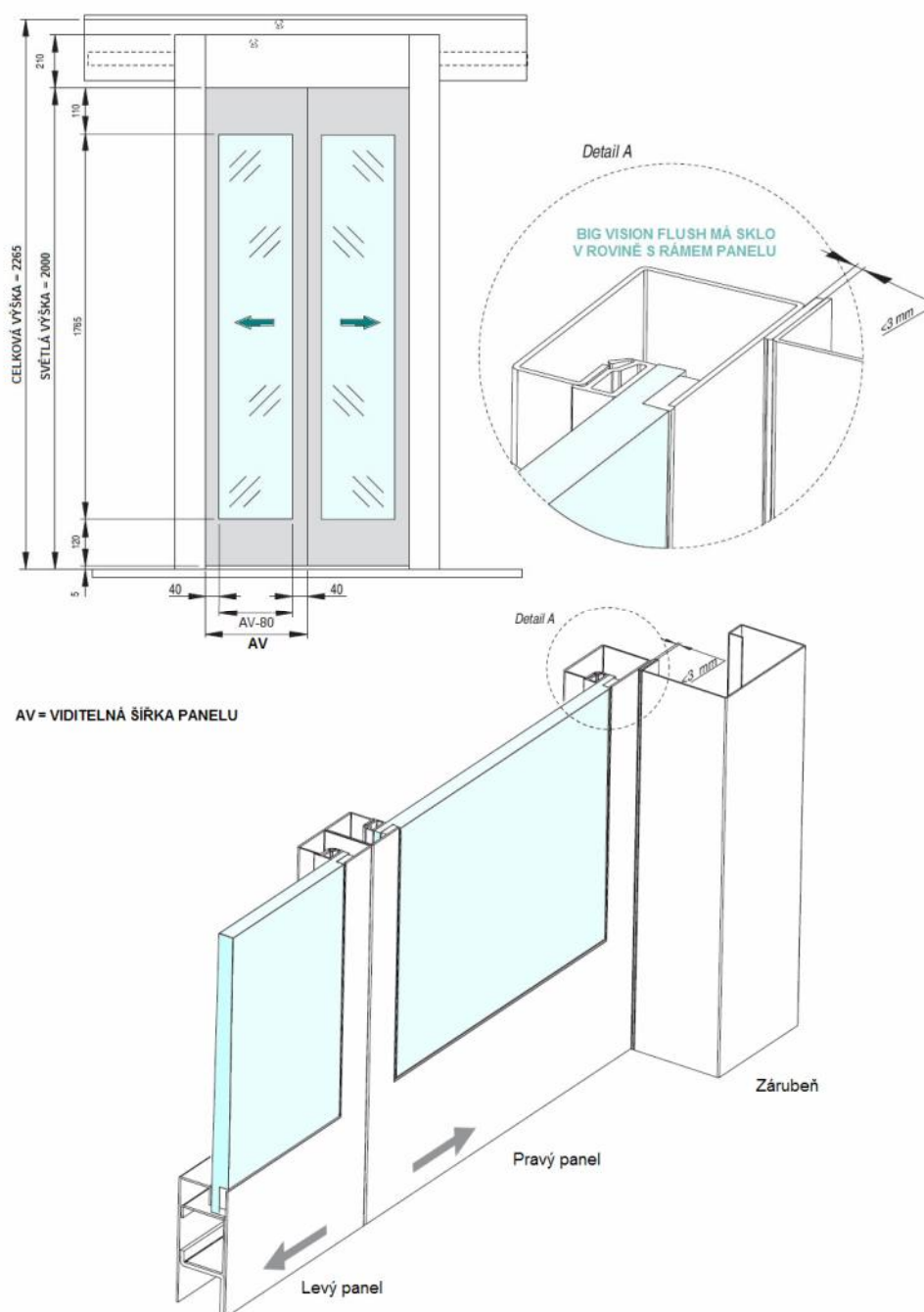

FERMATOR

PROSKLENÉ AUTOMATICKÉ VÝTAHOVÉ DVEŘE

TYPY PRAHŮ PRO KABINOVÉ A ŠACHETNÍ DVEŘE

* STANDARDNÍ HLINÍKOVÝ PRÁH

Celkové zatížení : 1 200Kg
Bodové zatížení : 300Kg

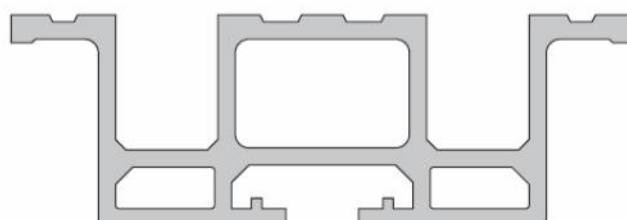

* PLECHOVÝ PRÁH OCEL/NEREZ

Celkové zatížení : 3 600Kg
Bodové zatížení : 900Kg



* HLINÍKOVÝ PRÁH ZESÍLENÝ

Celkové zatížení : 4 800Kg
Bodové zatížení : 1 200Kg

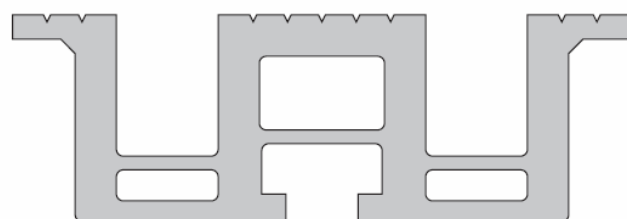

* MASIVNÍ PRÁH OCEL/NEREZ

Celkové zatížení : > 4 800Kg
Bodové zatížení : > 1 400Kg

